

# Versamet 19"

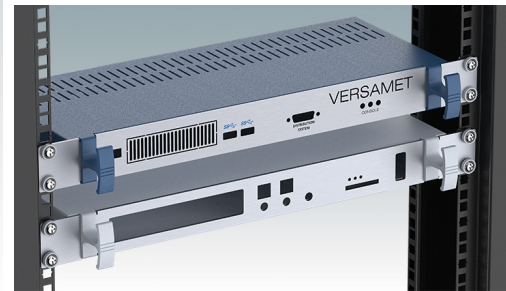
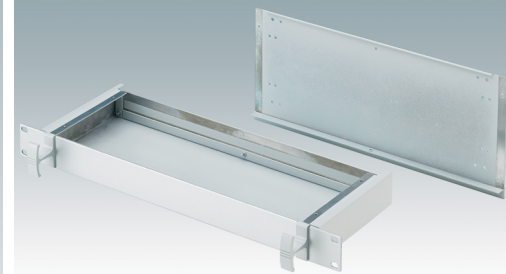
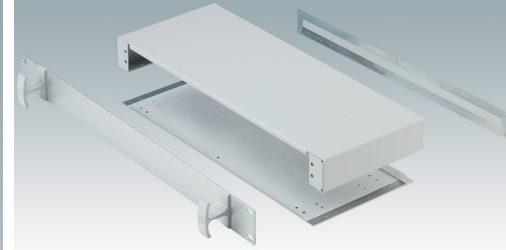
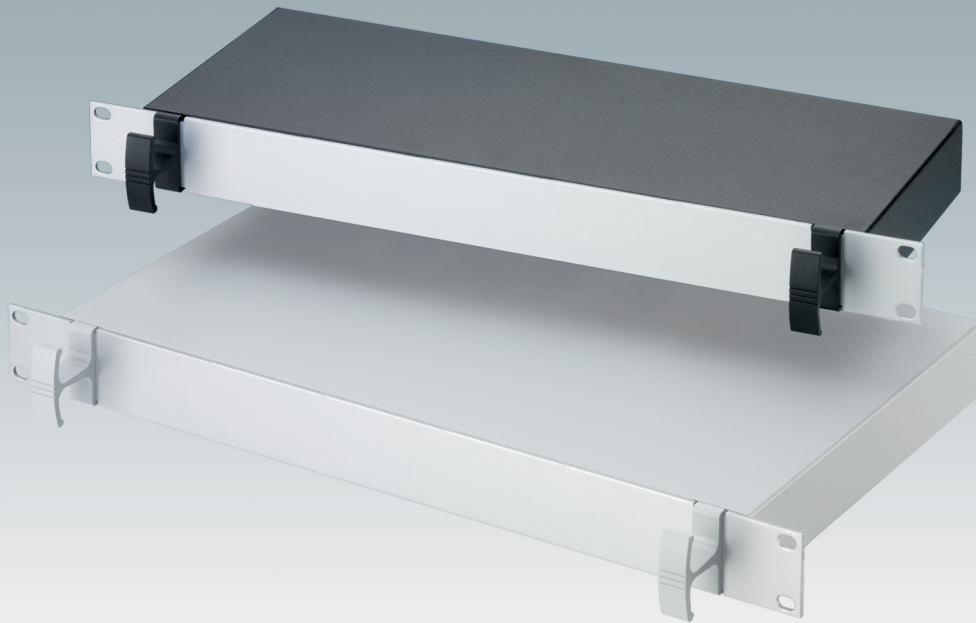

## Versamet 1U Rack Mount Cases

Versatile 1U rack mount enclosures in aluminium. Conforms to DIN 41494 and IEC 297-1. Attractive design incorporating unique 'comfort-handles'. Robust case body with removable base panel and removable rear panel. Anodised aluminium 1U x 19" front panel. Mounting holes in base for PCBs. Optional moulded feet for desktop use. Order your own fully customised version.

## Versamet 1HE Rack-Gehäuse

Vielseitige 1HE-Rack-Gehäuse aus Aluminium. Entspricht DIN 41494 und IEC 297-1. Attraktives Design mit einzigartigen „Komfortgriffen“. Robuster Gehäusekorpus mit abnehmbarer Bodenplatte und abnehmbarer Rückplatte. Frontplatte aus eloxiertem Aluminium 1HE x 19 Zoll. Montagelöcher in der Bodenplatte für Leiterkarten-Befestigung. Gehäusefüße mit Kippfüßen aus ABS (Zubehör). Bestellen Sie Ihre eigene kundenspezifische Version.

## Boitiers Versamet 1U pour rack 19"

Boitiers 1U polyvalents en aluminium. Conformes aux normes DIN 41494 et IEC 297-1. Design élégant incorporant des poignées de confort uniques en leur genre. Corps de boîtier robuste plié avec plaque inférieure amovible et plaque arrière amovible. Plaque avant 1U x 19" en aluminium anodisé. Trous de fixation de circuits imprimés dans la plaque inférieure. Pieds basculables moulés disponibles en accessoire. Commandez votre version entièrement personnalisée.

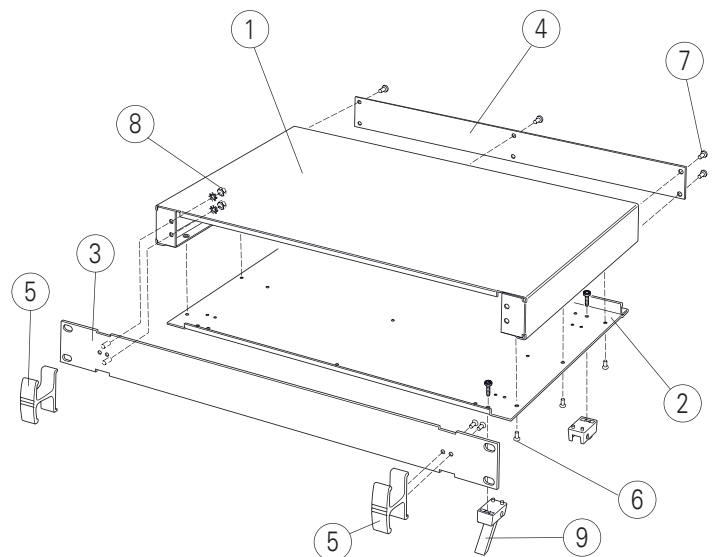

### Supply

- ① Top cover
  - ② Base panel
  - ③ 19" front panel
  - ④ Rear panel
  - ⑤ Handles
  - ⑥ M3 x 8 mm (x6)
  - ⑦ M3 x 8 mm (x6)
  - ⑧ M4 nut & washer (x4)
  - ⑨ \*ABS feet
- \* Accessories

### Lieferumfang

- Deckplatte
  - Bodenplatte
  - 19" Frontplatte
  - Rückplatte
  - Griffe
  - M3 x 8 mm (x6)
  - M3 x 8 mm (x6)
  - M4 Mutter & Unterlegscheibe (x4)
  - \*Gehäusefüße (ABS)
- \* Zubehör

### Fourniture

- Partie supérieure
  - Plaque inférieure
  - Plaque avant 19"
  - Plaque arrière
  - Poignées
  - M3 x 8 mm (x6)
  - M3 x 8 mm (x6)
  - Écrou & rondelle de joint M4 (x4)
  - \*Pieds du boîtier (ABS)
- \* Accessoires

RAL 7035

RAL 9005

Standard colours  
Standardfarben  
Coloris standard

## Versamet 19"

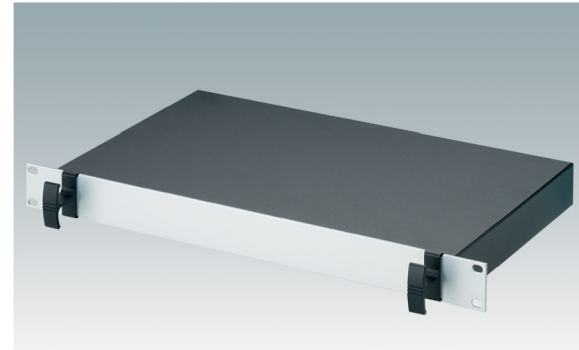
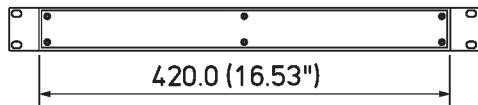
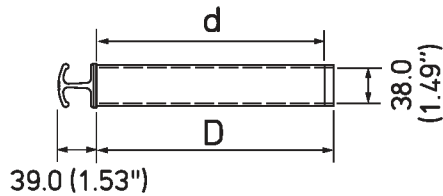
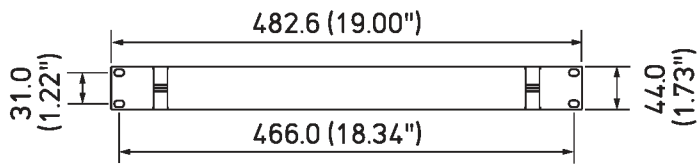

RAL 9005

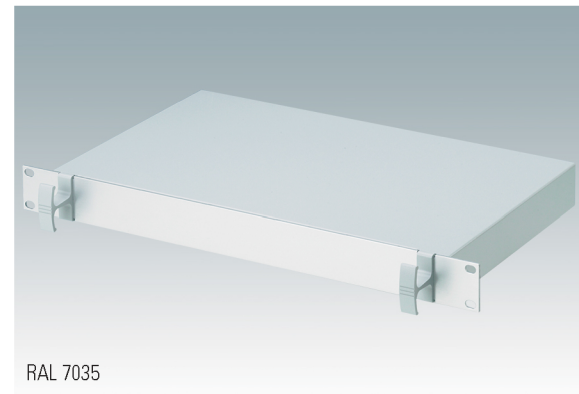

RAL 7035

Part No. Bestell-Nr./Réf.	Part No. Bestell-Nr./Réf.	H	D	d
● RAL 9005	○ RAL 7035			
<b>M 49 19 119</b>	<b>M 49 19 115</b>	1U (1HE)	165 (6.49")	153 (6.02")
<b>M 49 19 129</b>	<b>M 49 19 125</b>	1U (1HE)	265 (10.43")	253 (9.96")

## ABS Feet

Gehäusefüße (ABS)  
Pieds du boîtier (ABS)

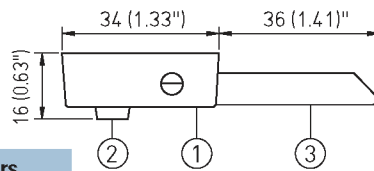

Part No. Bestell-Nr./Réf.	Article Artikel	Colours Farben/Coloris
<b>M 56 00 015</b>	① + ② x 4	○ RAL 7035
<b>M 56 00 019</b>	① + ② x 4	● RAL 9005
<b>M 56 00 045</b>	① + ② x 4 + ③ x 2	○ RAL 7035
<b>M 56 00 049</b>	① + ② x 4 + ③ x 2	● RAL 9005



## 19" Mounting Kit

19" Montage-Set  
Kit de montage pour châssis 19"

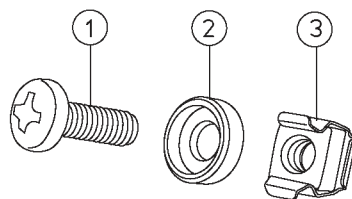

Part No. Bestell-Nr./Réf.	Article Artikel	Colours Farben/Coloris
<b>M 60 00 035</b>	① + ② + ③ x 4	○ RAL 7035 ②
<b>M 59 00 016</b>	① + ② + ③ x 4	● RAL 9005 ②
<b>M 59 00 018</b>	① + ② + ③ x 4	● RAL 9005 ① ②

## PCB Mounting Kit

Leiterkarten Montage-Set  
Jeu pour montage des circuits imprimés

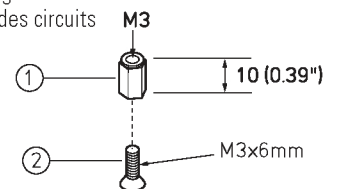

Part No. Bestell-Nr./Réf.	Article Artikel
<b>M 56 00 001</b>	① + ② x 10

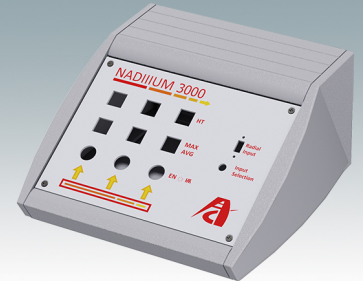
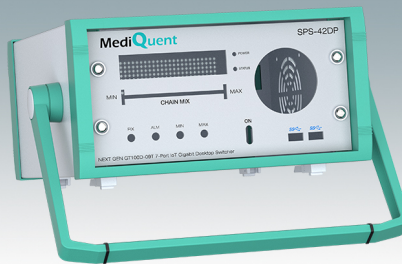

## Customised Enclosures

Our enclosures can be supplied fully customised with all the necessary holes and cutouts for mounting your electronic components. The internal dimensions can also be changed to suit your PCB dimensions. Other services include adding inserts and screw bosses; custom colours and finishes; digital and silk-screen printing, and engraving. Having a flexible manufacturing system allows us to offer very competitive prices without demanding large minimum order quantities. As few as 10 to 20 pieces can be produced on demand.

## Kundenspezifische Gehäuse

Wir können unsere Gehäuse vollständig nach kundenspezifischen Wünschen mit allen erforderlichen Bohrungen und Aussparungen für die Montage Ihrer elektronischen Komponenten liefern. Auch die Innenabmessungen lassen sich entsprechend Ihrer Platinengröße anpassen. Weitere Serviceleistungen umfassen das Integrieren von Einsätzen und Befestigungsdomen, individuelle Farben und Oberflächen, Beschriftungen im Digital- und Siebdruck und Gravuren. Unser flexibles Fertigungssystem erlaubt attraktive, wettbewerbsfähige Preise, ohne große Mindestbestellmengen. Auf Anfrage stellen wir auch Kleinmengen (10 bis 20 Stück) her.

## Boitiers Personnalisés

Nous proposons de personnaliser vos boîtiers en réalisant tous types d'usages tels que des trous ou des découpes nécessaires au montage de vos composants électroniques. Les dimensions peuvent également être modifiés pour correspondre à la taille de votre PCB. D'autres services sont proposés tels que: rajout d'insert et bossage de fixation, des couleurs et finitions personnalisées, sérigraphie et gravure. La flexibilité de notre production nous permet de proposer des tarifs très compétitifs sans exiger une quantité de commande minimale importante. Par exemple, 10 à 20 pièces peuvent être fabriquées à la demande.

For more information please contact our sales team.

Bitte wenden Sie sich für weitere Informationen an unser Verkaufsteam.

Pour plus d'informations, veuillez contacter notre équipe commerciale.